

L-L vezave

VAJE

LEVO-LEVE VEZAVE

😊 lastnosti levo-levega pletiva:

- 😊 na vsaki strani obe vrsti zank
- 😊 na tehničnem licu **leve in desne zanke v zančnih vrstah in stolpcih**
- 😊 na tehničnem hrbtu **leve in desne zanke v zančnih vrstah in stolpcih**
- 😊 leve in desne zanke se izmenjujejo v vrstah **in** stolpcih

- 😊 pleteno na **dvofonturnem** levo-levem stroju (**dvoglava igla**)
- 😊 pleteno na dvofonturnem desno-desnem stroju z možnostjo prenosa zank

- 😊 **v vzdolžni smeri raztegljivo pletivo**
- 😊 povečanje dolžine med uporabo zaradi lastne teže
- 😊 **paranje** v nasprotni smeri pletenja
- 😊 debelina pletiva = približno štiri debeline niti

ENOSTAVNO LEVO-LEVO PLETIVO

☺ enobarvno pletivo: 1 X 1 levo-levo pletivo – lice



menjava levih
in desnih
zračnih vrst

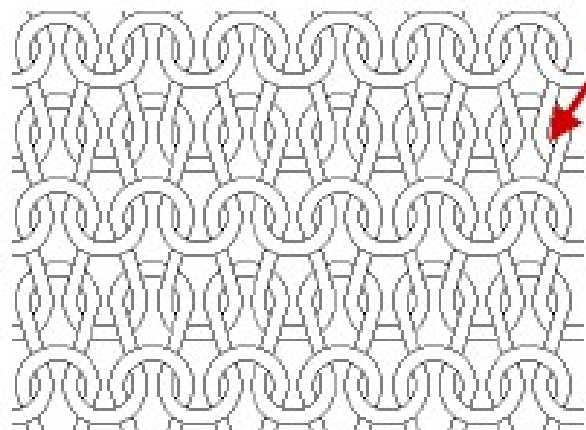
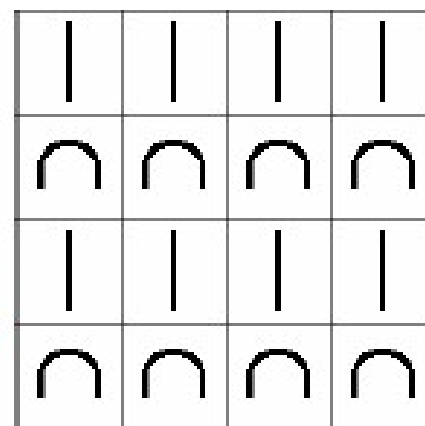

položaj igel, ki
omogoča prehod
dvoglave igle iz ene
igelnice v drugo

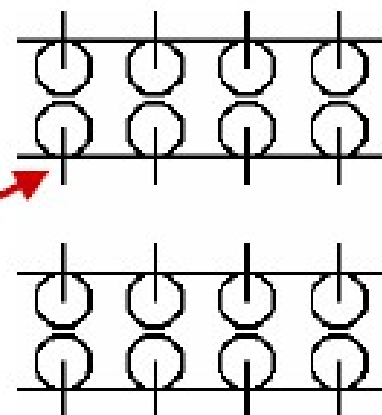

ENOSTAVNO LEVO-LEVO PLETIVO

☺ enobarvno pletivo: 1 X 1 levo-levo pletivo – hrbet



leva zračna vrsta →

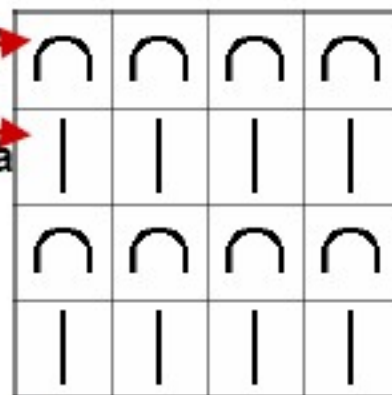

desna zračna vrsta →

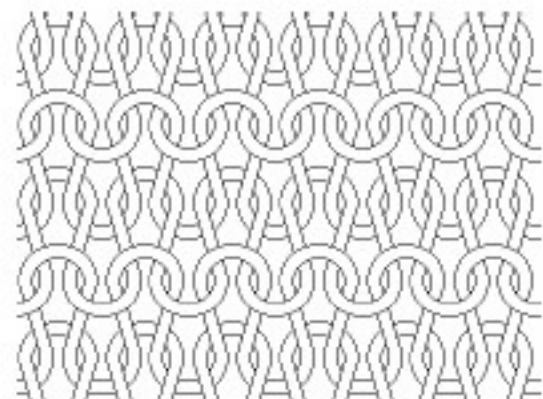

leva zračna vrsta →

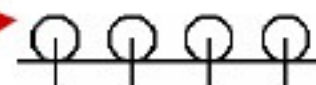

desna zračna vrsta →

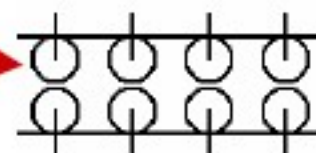

**obojestransko
pletivo**

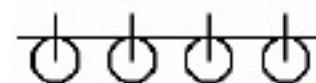

ENOSTAVNO LEVO-LEVO PLETIVO

☺ enobarvno pletivo: 3 X 3 levo-levo pletivo – hrbet

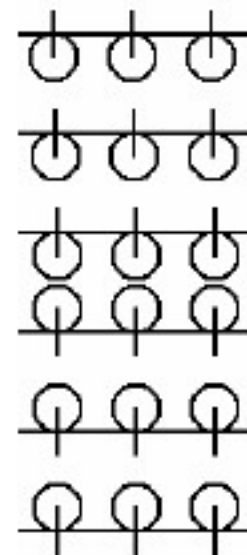
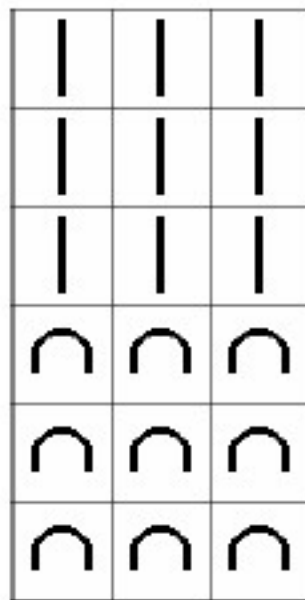
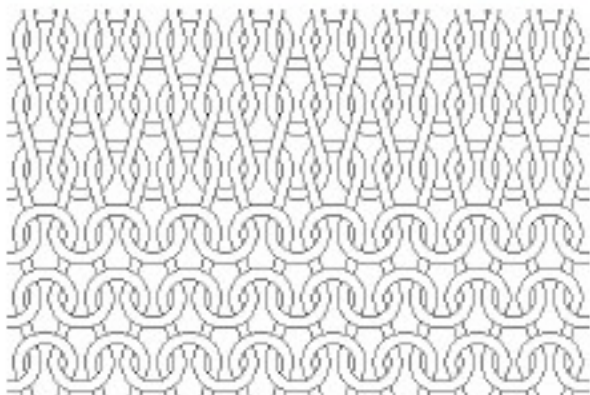

**obojestransko
pletivo**

ENOSTAVNO LEVO-LEVO PLETIVO

☺ večbarvno pletivo: 3 X 3 LL vodoravno črtasto pletivo – hrbet

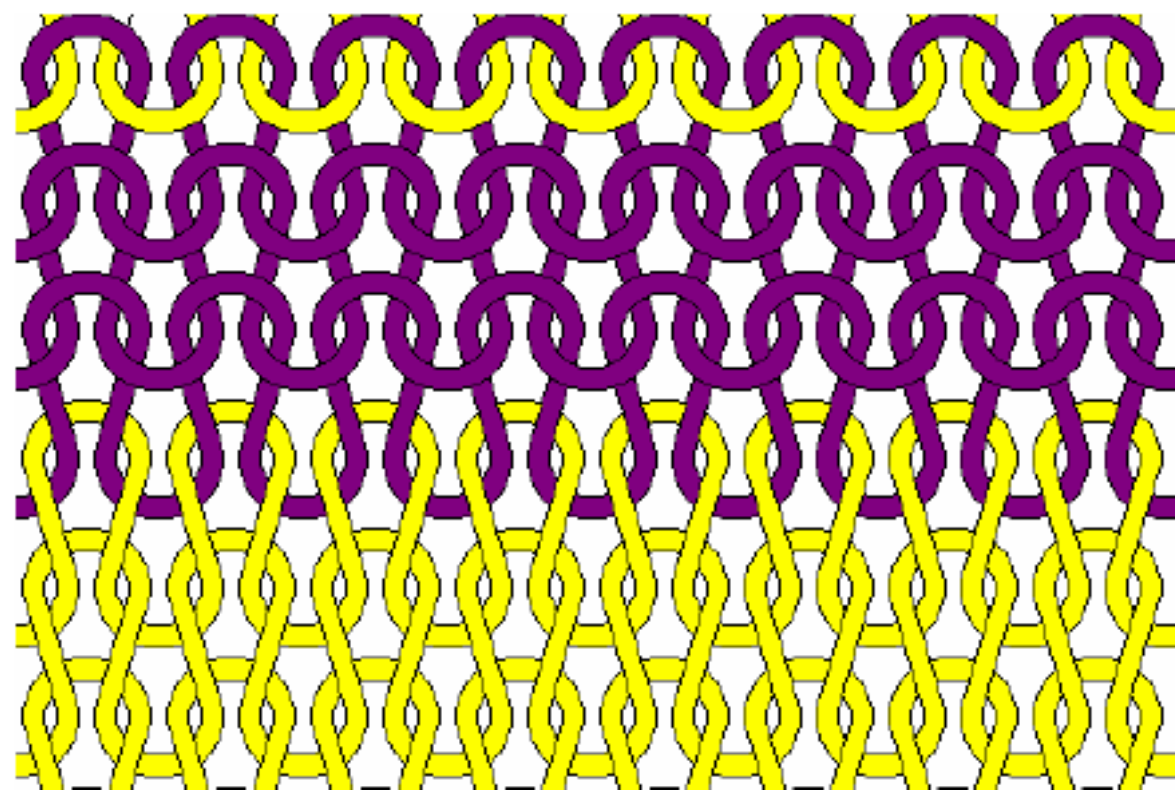

ZRNASTO LEVO-LEVO PLETIVO

☺ enobarvno pletivo: 1 X 1 zrnasto levo-levo pletivo – lice

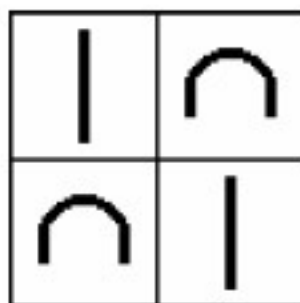
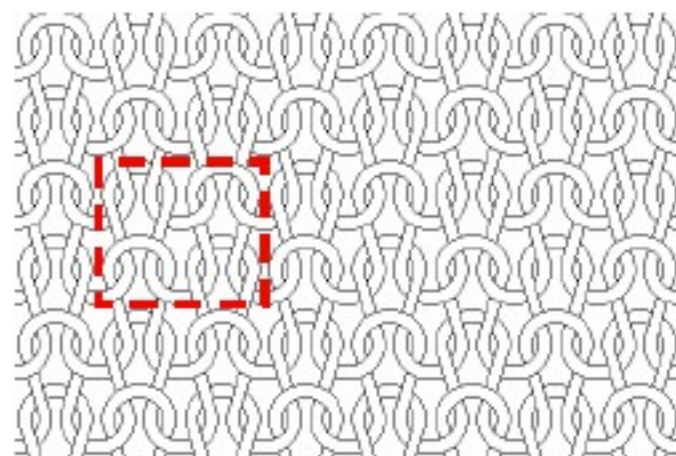

leve in desne zanke se
izmenjujejo v vsaki vrsti
in v vsakem stolpcu

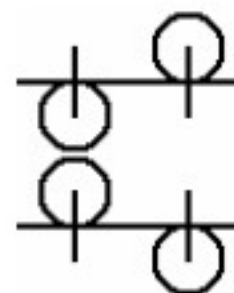

ZRNASTO LEVO-LEVO PLETIVO

☺ enobarvno pletivo: 1 X 1 zrnasto levo-levo pletivo – hrbet

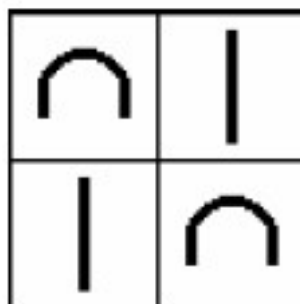
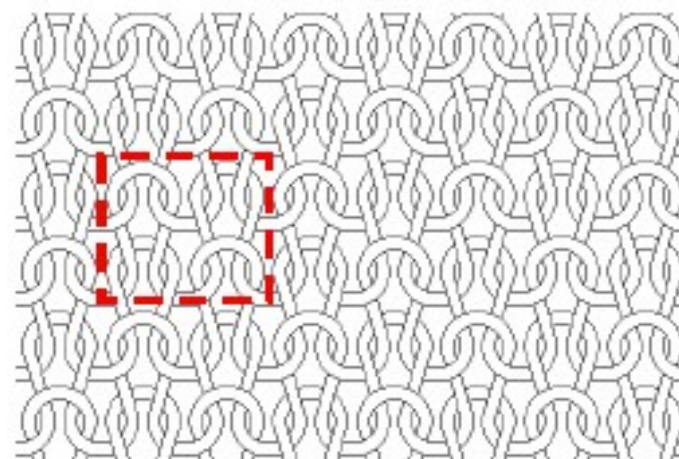

obojestransko pletivo –
lice in hrbet sta enaka

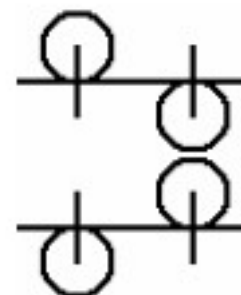

ZRNASTO LEVO-LEVO PLETIVO

☺ enobarvno pletivo: 1 X 2 zrnasto levo-levo pletivo – lice

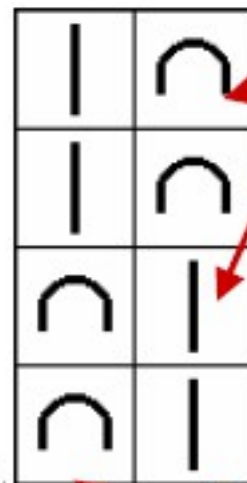
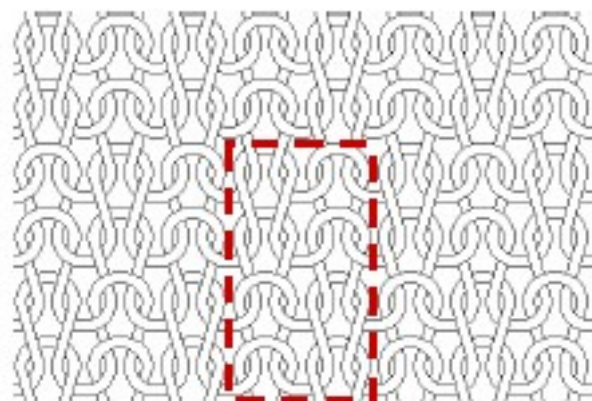

leve in desne
zanke se
izmenjujejo v
vsaki drugi
vrsti

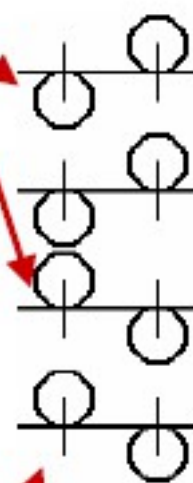

leve in desne
zanke se
izmenjujejo v
vsakem
stolpcu

ZRNASTO LEVO-LEVO PLETIVO

☺ enobarvno pletivo: 1 X 2 zrnasto levo-levo pletivo – hrbet

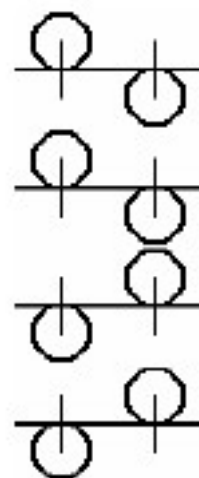
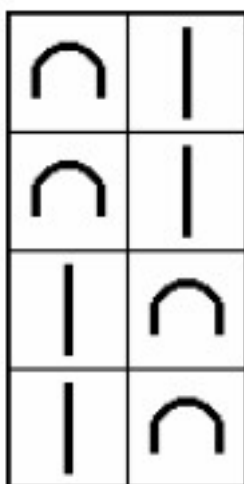
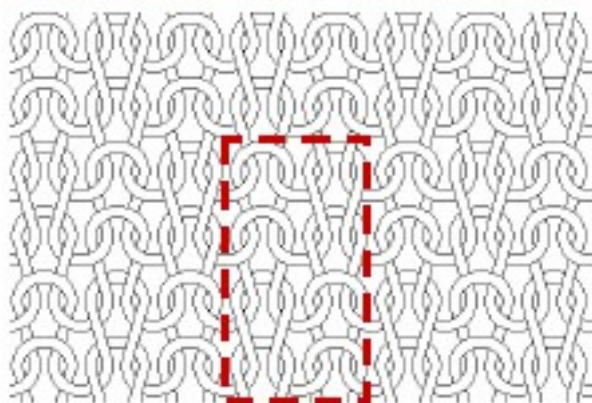

obojestransko pletivo –
lice in hrbet sta enaka

KOCKASTO LEVO-LEVO PLETIVO

☺ enobarvno pletivo: 5 X 3 kockasto levo-levo pletivo – lice



enota 5 x 3

dve levi zanki
se stikata –
neenakomeren videz
kock

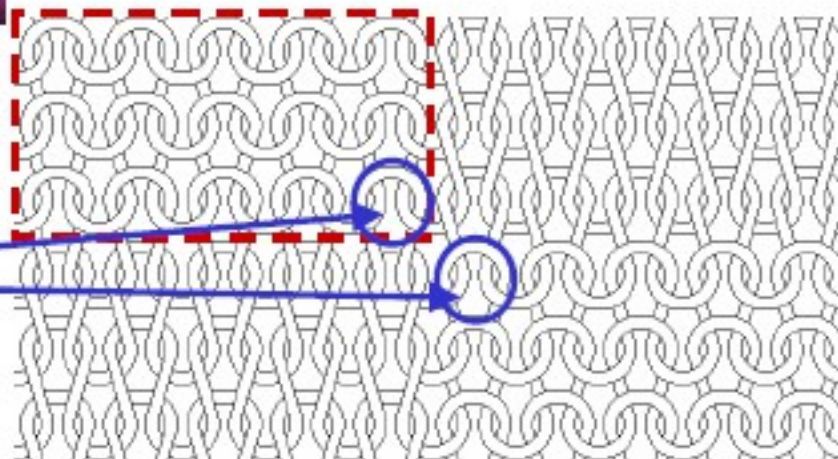

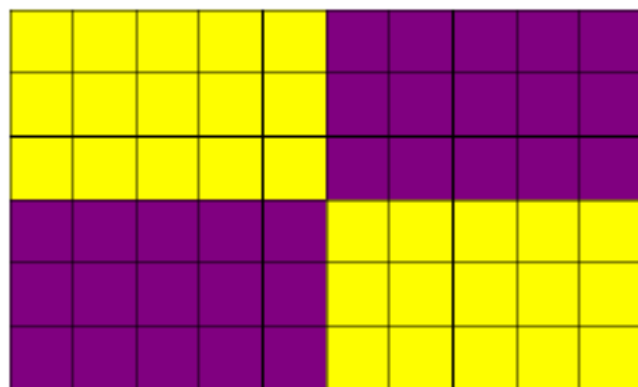
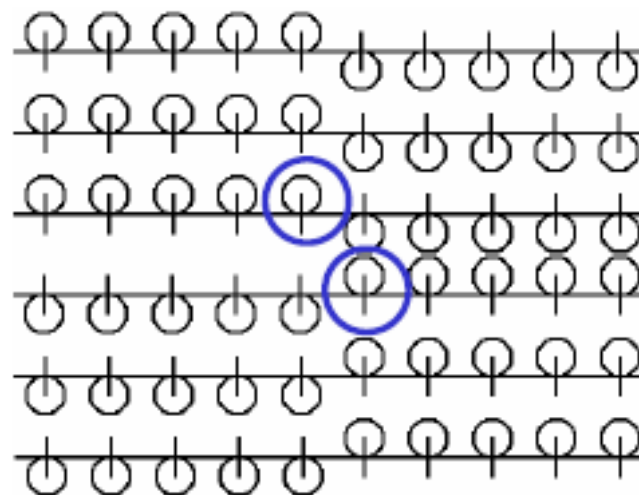
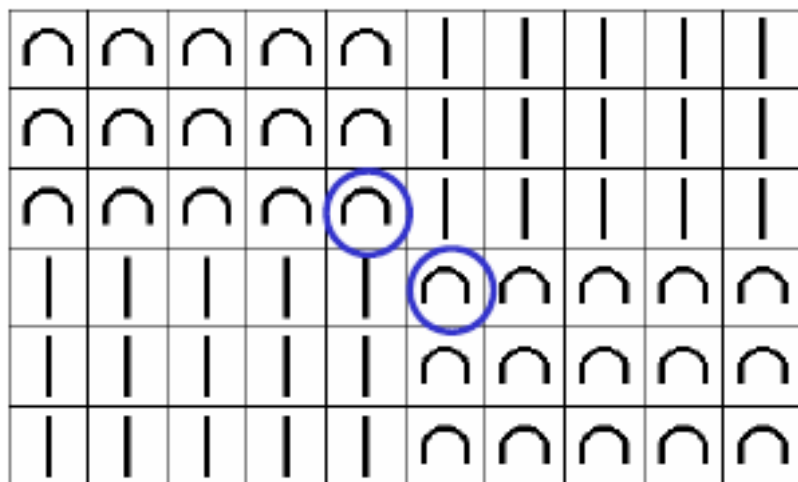

vzorčna patrona

KOCKASTO LEVO-LEVO PLETIVO

☺ enobarvno pletivo: 5 X 3 kockasto levo-levo pletivo – hrbet



obojestransko pletivo

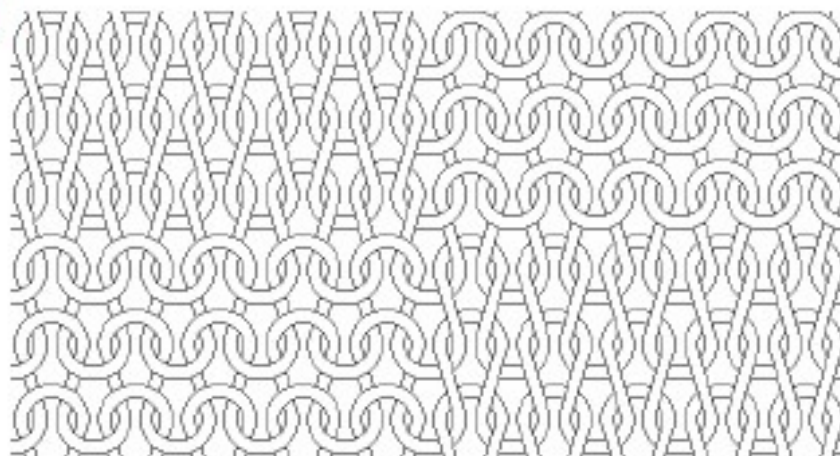

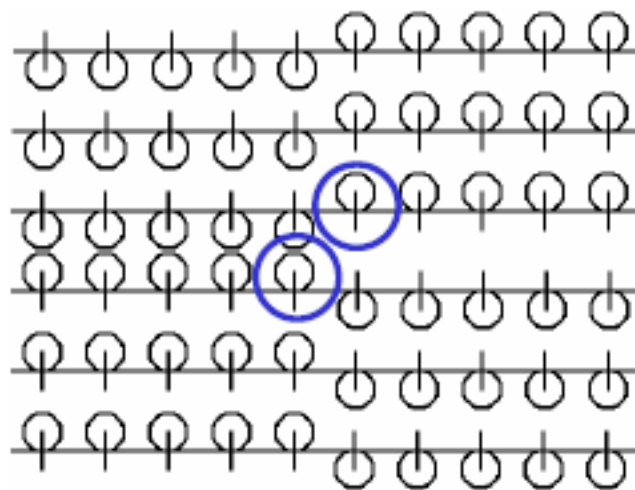
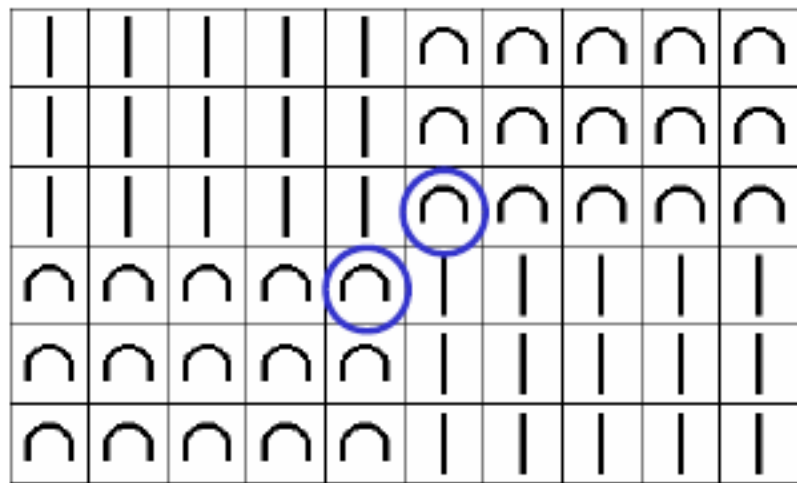

KOCKASTO LEVO-LEVO PLETIVO

☺ enobarvno pletivo: 4 X 4 kockasto levo-levo pletivo z vmesno desno zančno vrsto – hrbet

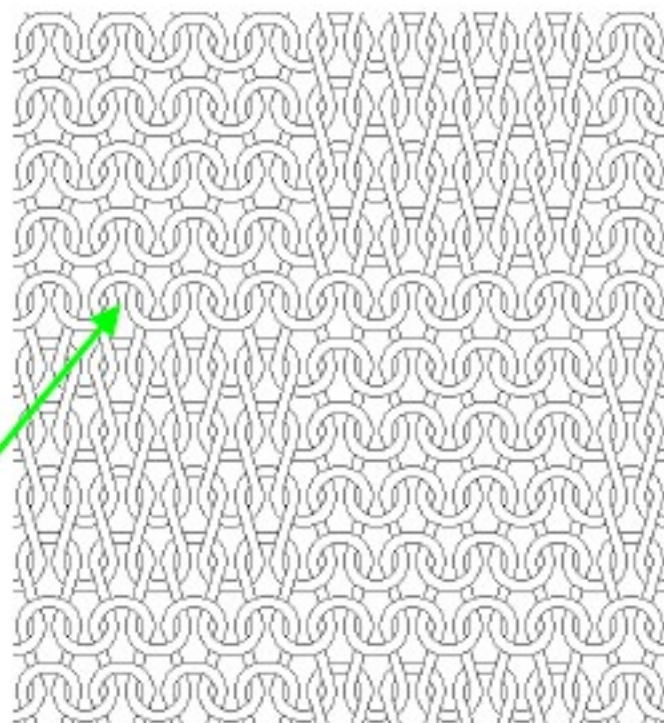

hrbet –
vmesna leva zančna vrsta
je vidna kot prečno rebro

hrbet – vmesne leve zančne vrste

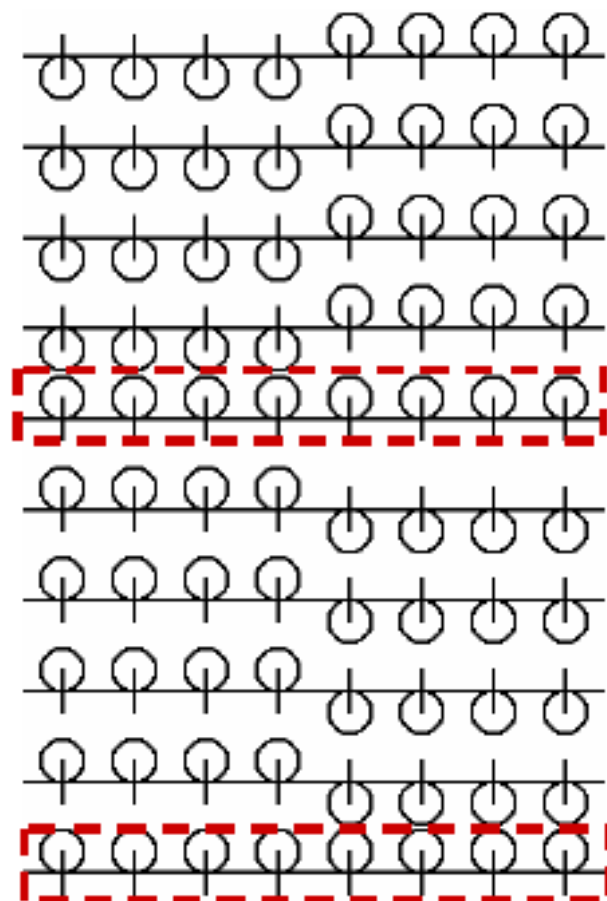
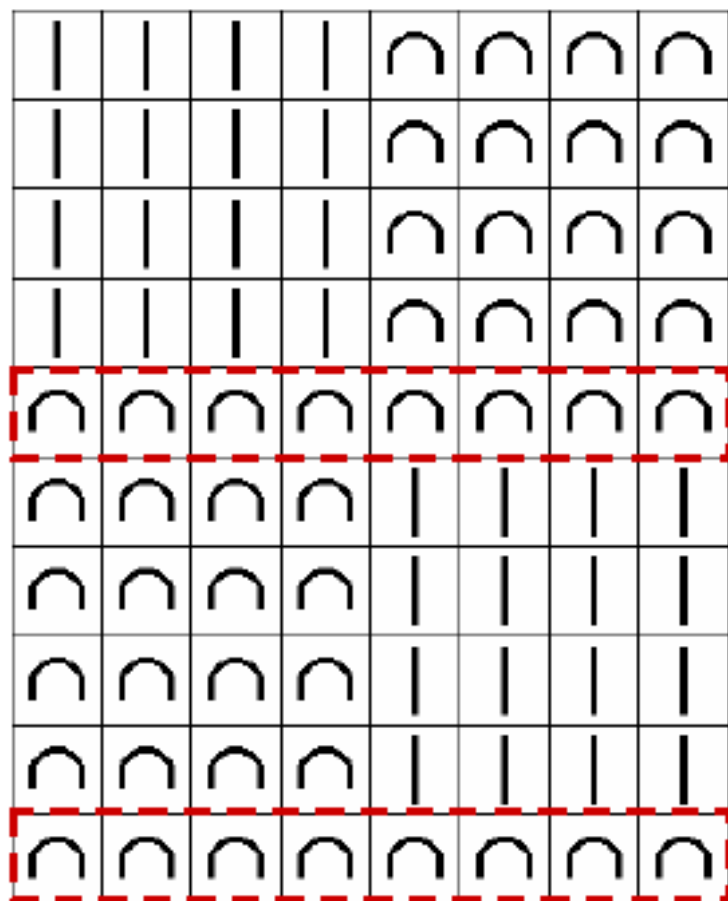

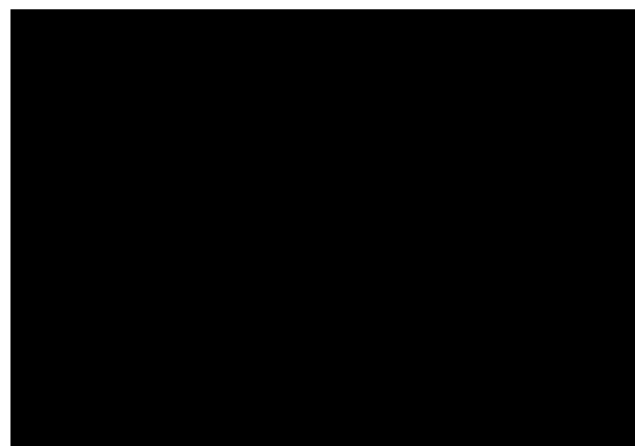
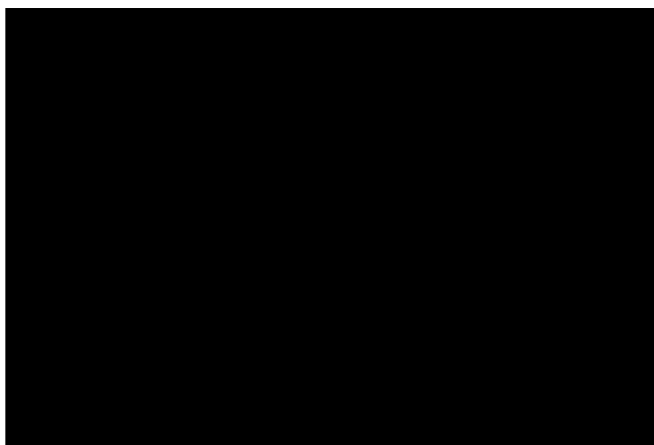

Vzorčna patrona

VZORČASTO L-L PLETIVO

- S kombinacijo levih in desnih zank je možno projektirati različne geometrijske in fantazijske enobarvne reliefne L-L vezave.



Lice

Hrbtna stran pletiva je negativ licne strani pletiva.



Hrbet

☺ enobarvno pletivo: vzorčasto levo-levo pletivo – lice

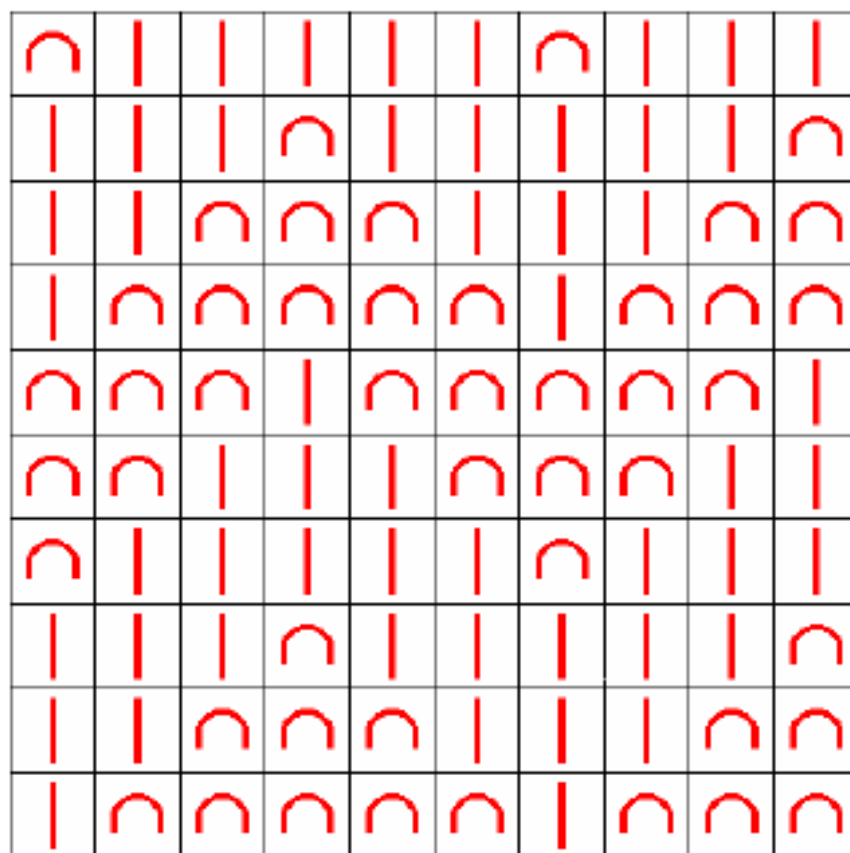

enobarvno pletivo: vzorčasto levo-levo pletivo – lice

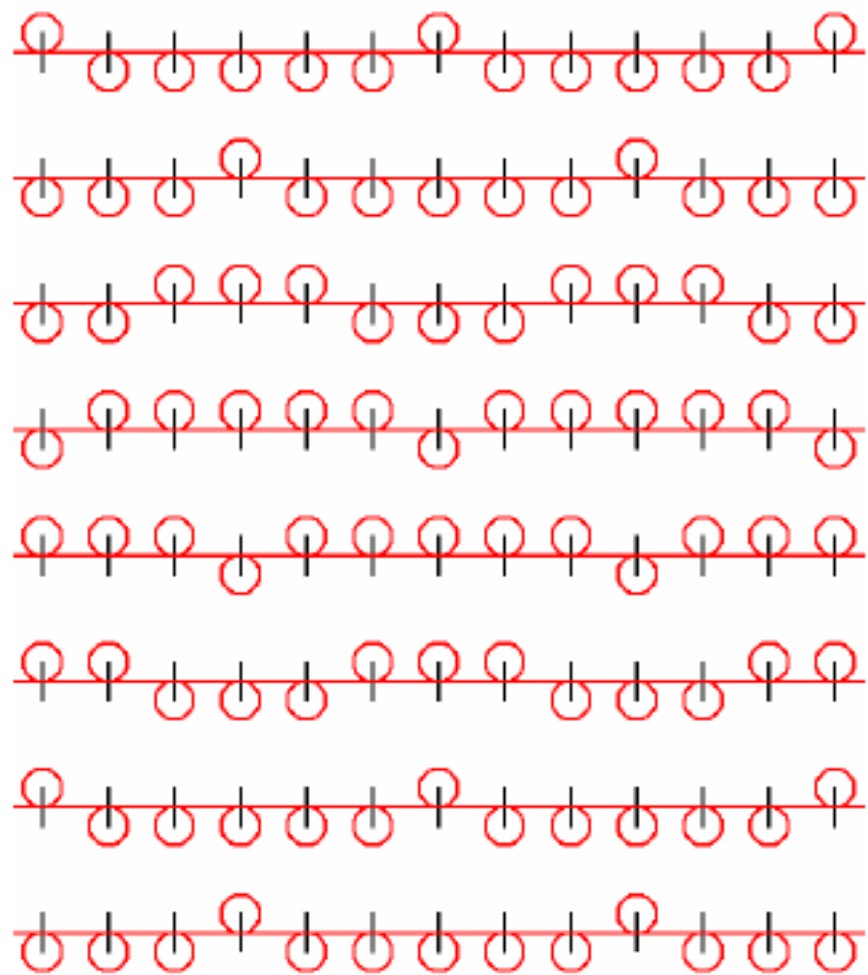

VZORČASTO LEVO-LEVO PLETIVO

☺ enobarvno pletivo: vzorčasto levo-levo pletivo – lice, hrbet



enobarvno pletivo: vzorčasto levo-levo pletivo – lice

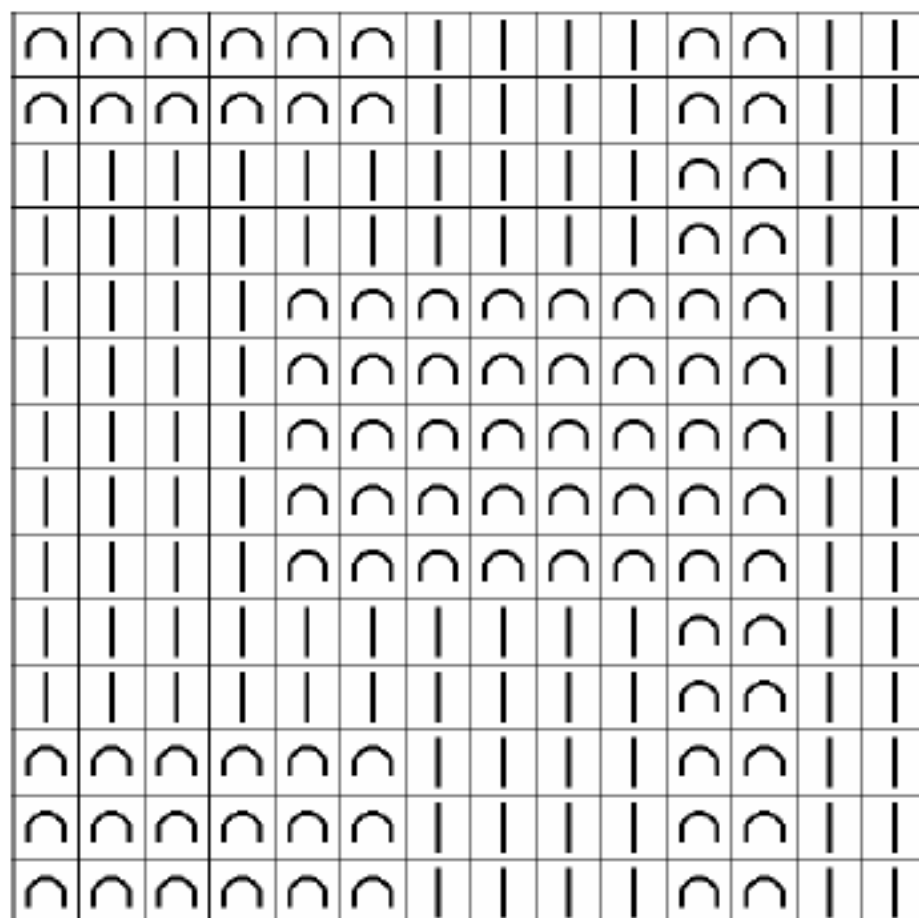

ZALOŽENO L-L PLETIVO

- Imenujemo ga tudi rebrasto levo-levo pletivo.
- Nastane kadar so pri pletenju enostavnega 1x1 levo-levega pletiva izbrane igle izključene iz delovanja.
- Namesto zančnih stolpcev v pletivu nastanejo stolpci založenih niti.
- Pletivo je obojestransko.

ZALOŽENO LEVO-LEVO PLETIVO

☺ enobarvno pletivo: **rebrasto založeno levo-levo pletivo** –
lice, hrbet

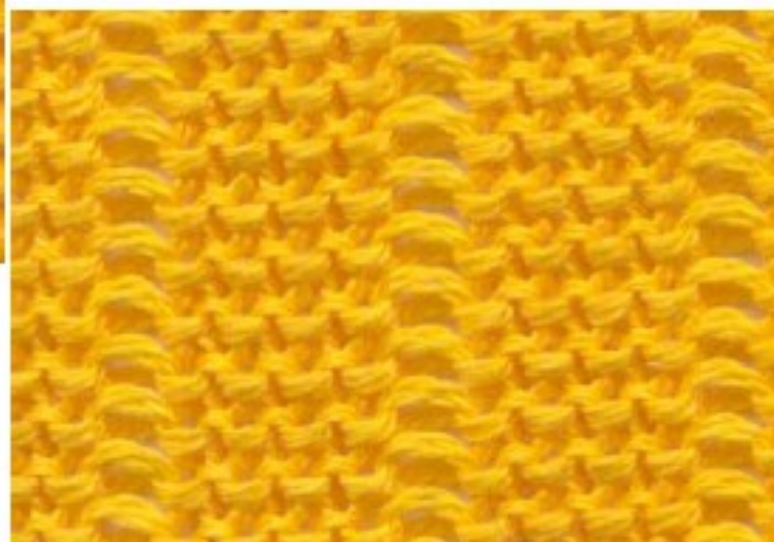

☺ enobarvno pletivo: rebrasto založeno levo-levo pletivo –
lice

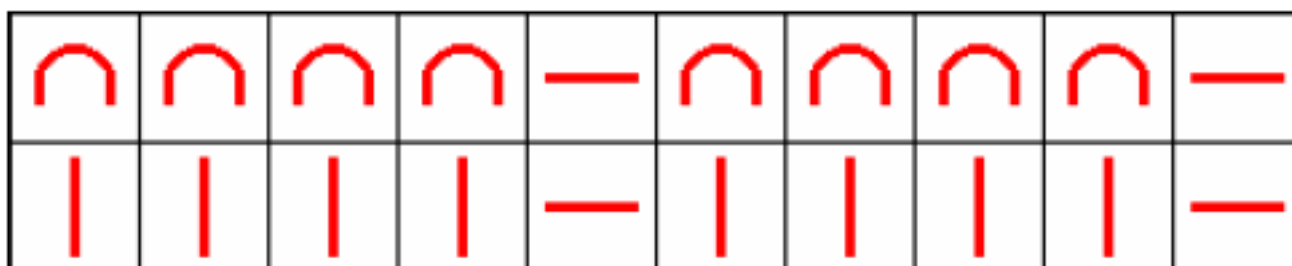

ZALOŽENO LEVO-LEVO PLETIVO

☺ enobarvno pletivo: vzorčasto založeno levo-levo pletivo –
lice

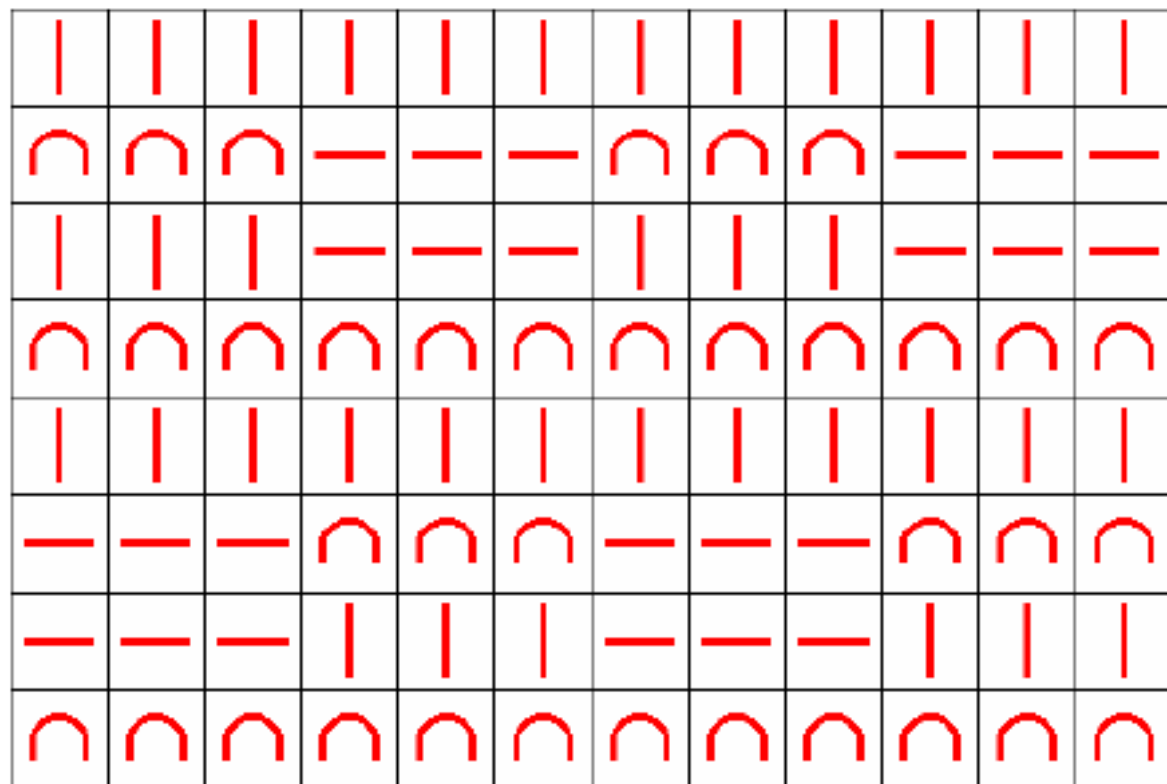

☺ enobarvno pletivo: vzorčasto založeno levo-levo pletivo –
lice

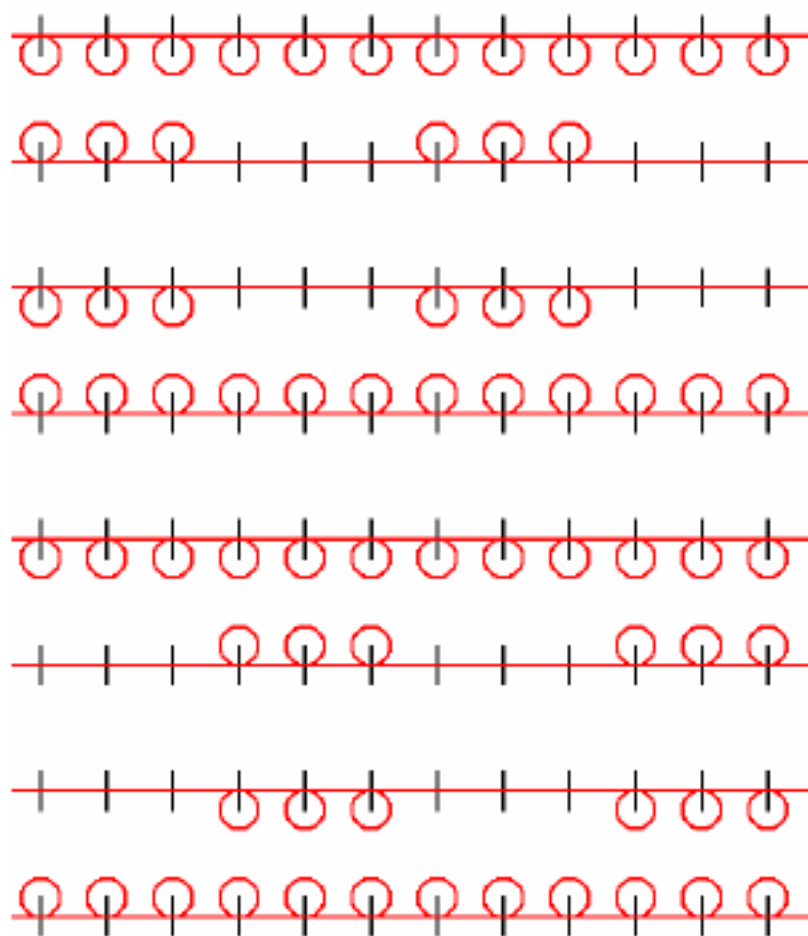

LOVILNO LEVO-LEVO PLETIVO

- Pletivo je lahko lovilno, sestavljajo ga leve in desne zanke, dolge leve in desne zanke ter leve in desne lovilne petlje.
- Izmenjuje se po vrstah in po stolpcih.
- Ločimo **popolna** in **nepopolna lovilna pletiva**.
- Pletemo ga na L-L dvofonturnih pletilskih strojih ali desno-desnih z možnostjo obojestranskega prenosa zank.

LOVILNO LEVO-LEVO PLETIVO

☺ enobarvno pletivo: pollovilno levo-levo pletivo – lice

∧	∩	∧	∩
∩		∩	
∨	∩	∨	∩

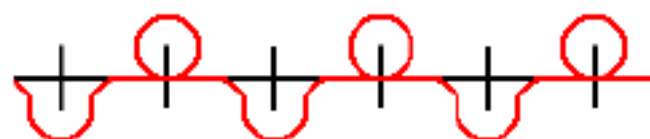
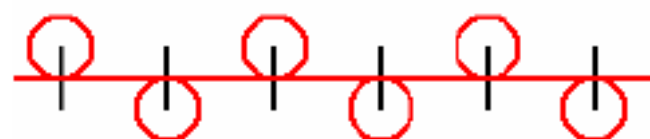

LOVILNO LEVO-LEVO PLETIVO

☺ enobarvno pletivo: **lovilno levo-levo pletivo** – lice

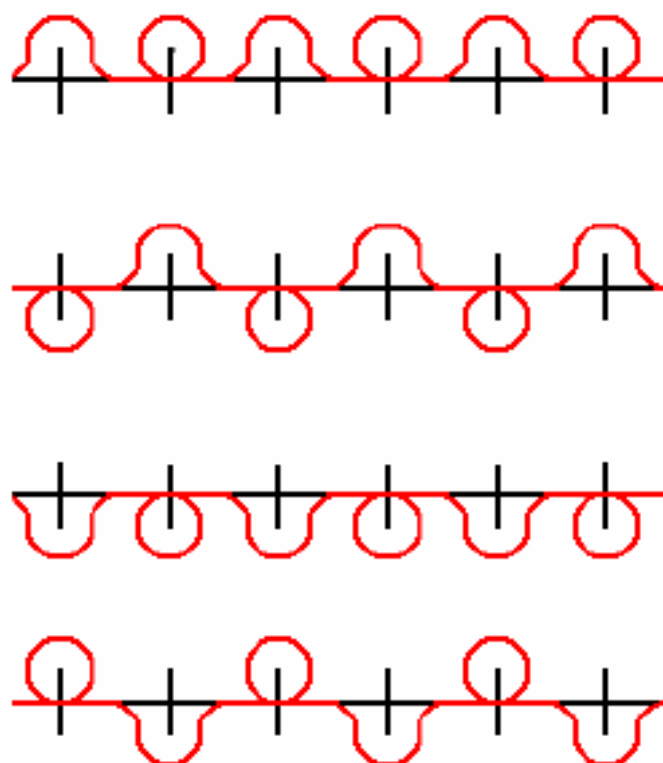
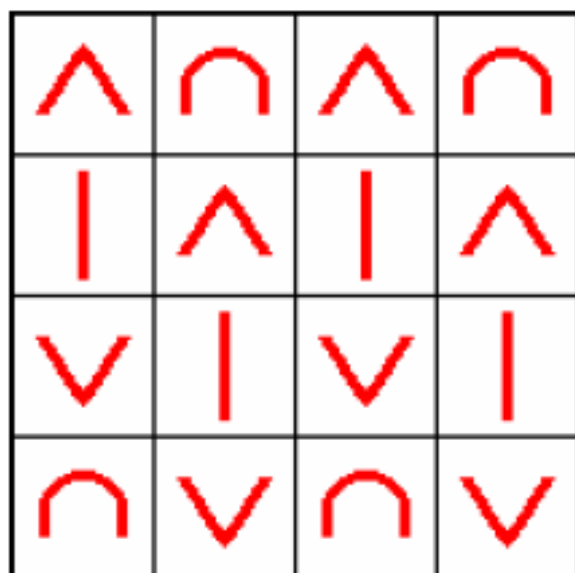

VOZLASTO LOVILNO LEVO-LEVO PLETIVO

enobarvno pletivo: lovilno (vozlasto) levo-levo pletivo – lice, hrbet



enobarvno pletivo: lovilno **vozlasto levo-levo pletivo** – lice

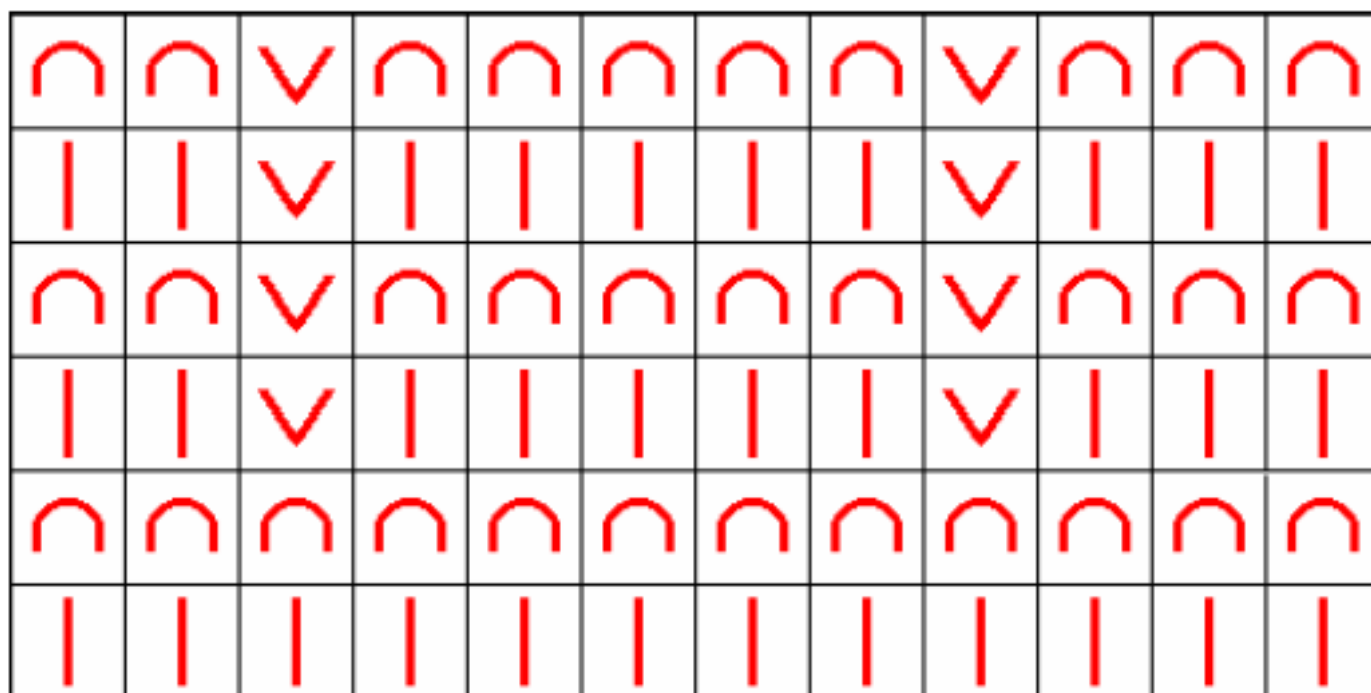

☺ enobarvno pletivo: lovilno **vozlasto levo-levo pletivo** – lice

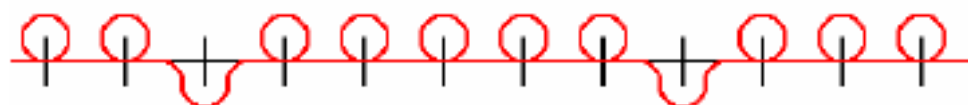

INTERLOK PLETIVO

- Dvofonturna pletiva, pletena na pletilnikih posebne konstrukcije.
- Interlok pletilniki so krožni pletilniki, ki imajo v igelni plošči in igelnem cilindru izmenično vložene dolge in kratke igle.
- Te so lahko razporejene v razmerjih 1:1, 2:2, 3:3.
- Pri pletenju zanke vrste pletejo vedno le kratke ali le dolge igle. Temu so prilagojeni tudi zapletni elementi pletilnika-kretnice s kretničnimi kanali in plugi.

INTERLOK PLETIVO

- Interlok pletiva sodijo v skupino obojestranskih pletiv, saj so enake desne zanke vidne na licu in hrbtu pletiva.
- Interlok pletivo je desno-desno križano pletivo, pri katerem sta dve desno-desni pletivi navzkrižno povezani.

TEMELJNE INTERLOK VEZAVE

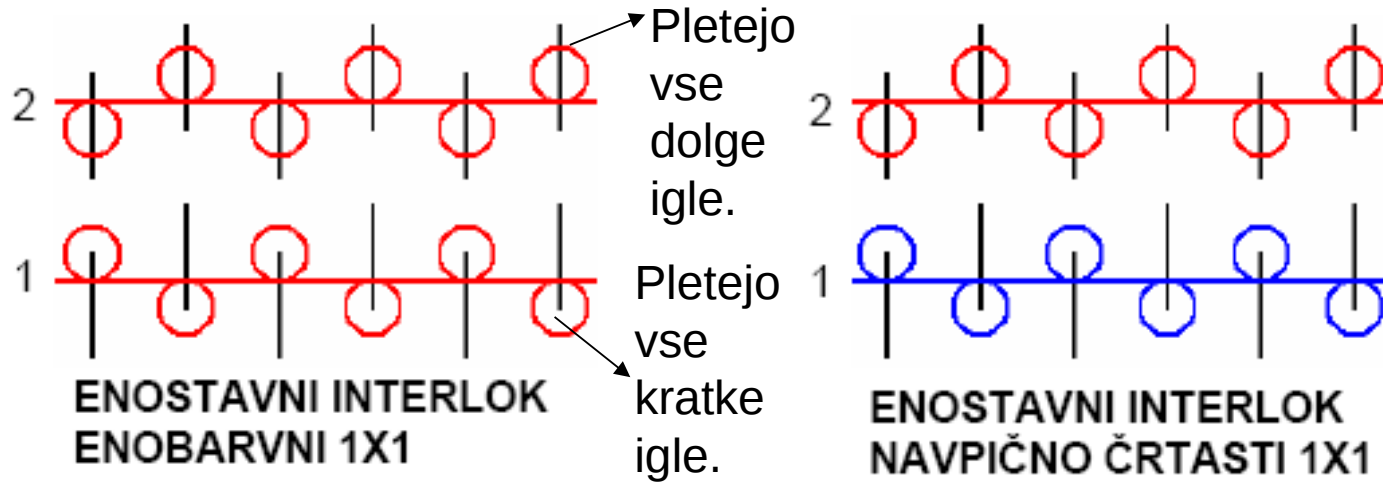

- ☺ raport 2 zračni vrsti/pletalna sistema
- ☺ izmenično pletejo vse kratke in vse dolge igle (razmerje 1 : 1)
- ☺ polno pletivo
- ☺ enak videz licne in hrbtne strani
- ☺ raztegljivo pletivo

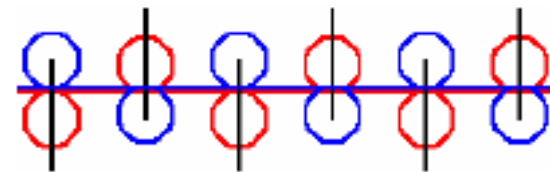

- Izmenično pletejo kratke in dolge igle.
- Ena celovito vrsto sestavljata dve delni vrsti, zapleteni izmenično na kratkih in dolgih iglah.

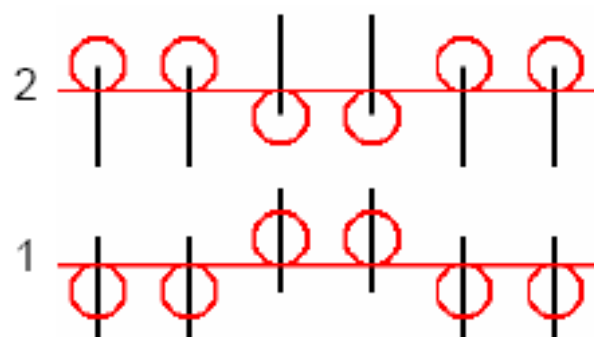

**ENOSTAVNI INTERLOK
ENOBARVNI 2X2**

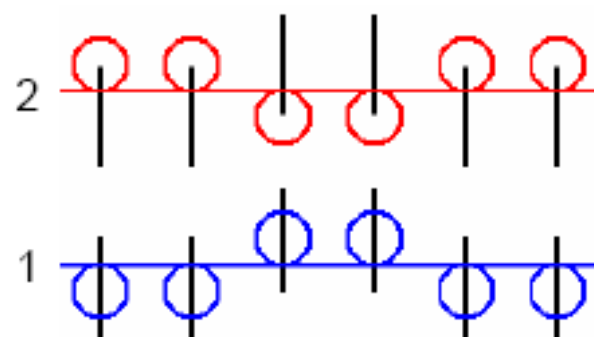

**ENOSTAVNI INTERLOK
NAVPIČNO ČRTASTI 2X2**

- ☺ raport 2 zračni vrsti/pletilna sistema
- ☺ izmenično pletejo vse kratke in vse dolge igle (razmerje 2 : 2)
- ☺ polno pletivo, vzdolžna rebra
- ☺ enak videz licne in hrbtne strani
- ☺ raztegljivo pletivo

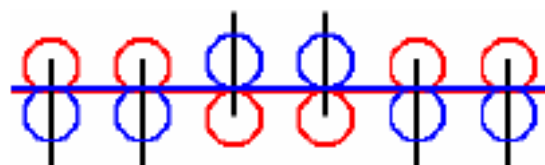

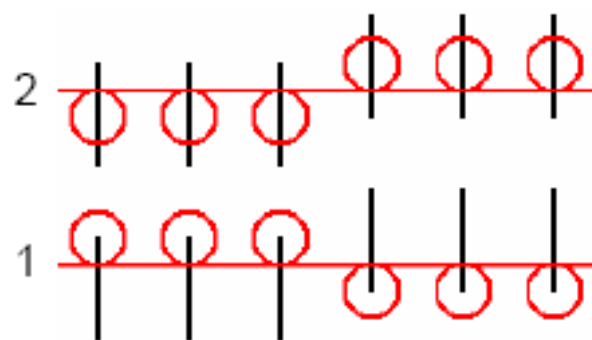

**ENOSTAVNI INTERLOK
ENOBARVNI 3X3**

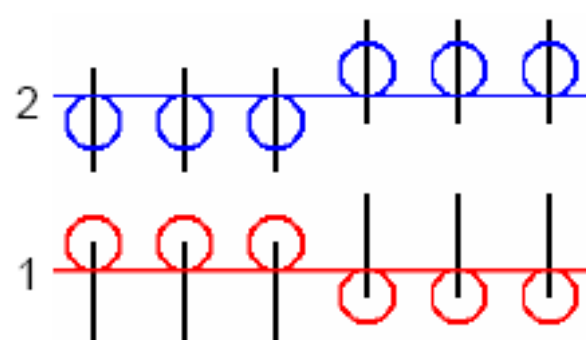

**ENOSTAVNI INTERLOK
NAVPIČNO ČRTASTI 3X3**

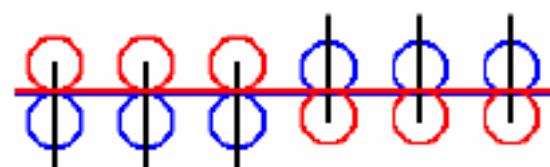

- ☺ raport 2 zračni vrsti/pletalna sistema
- ☺ izmenično pletejo vse kratke in vse dolge igle (razmerje 3 : 3)
- ☺ polno pletivo, vidnejša vzdolžna rebra
- ☺ enak videz licne in hrbtne strani
- ☺ raztegljivo pletivo

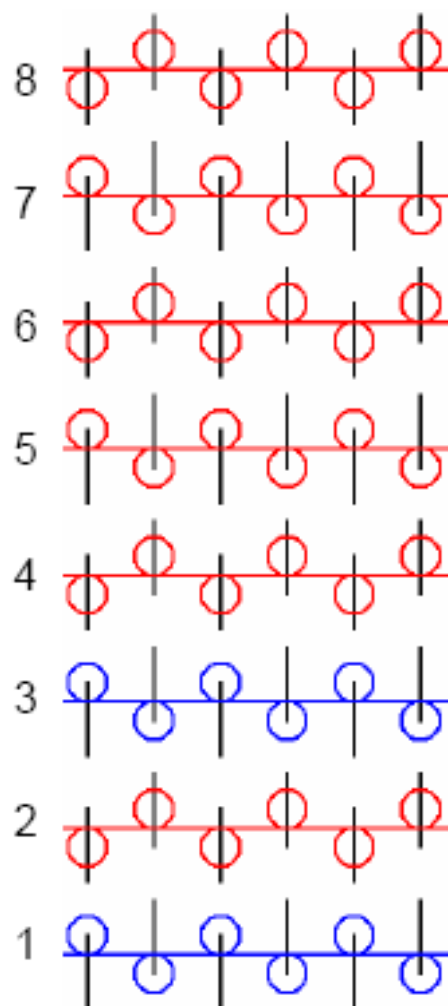

ENOSTAVNI INTERLOK 1x1 KOMBINACIJA VODORAVNIH IN NAVPIČNIH ČRT

- ☺ raport 2 zračni vrsti/pletalna sistema
- ☺ izmenično pletejo vse kratke in vse dolge igle (razmerje 1 : 1)
- ☺ prečno progasto pletivo:
 - ☺ enobarvne proge
 - ☺ navpično črtaste proge
- ☺ enak videz licne in hrbtne strani
- ☺ raztegljivo pletivo

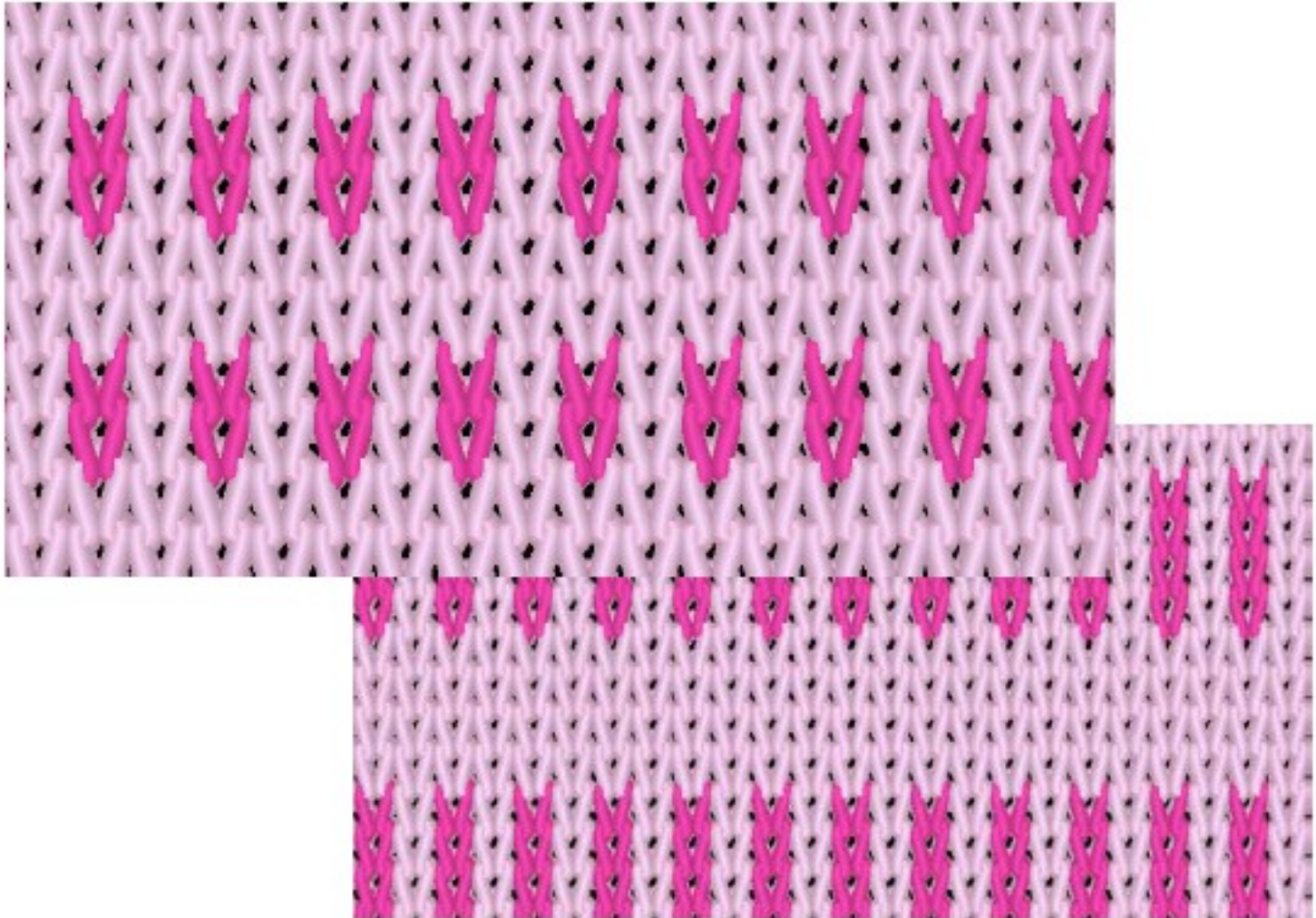

INTERLOK VEZAVE Z IZBIRO IGEL IN IGELNICE

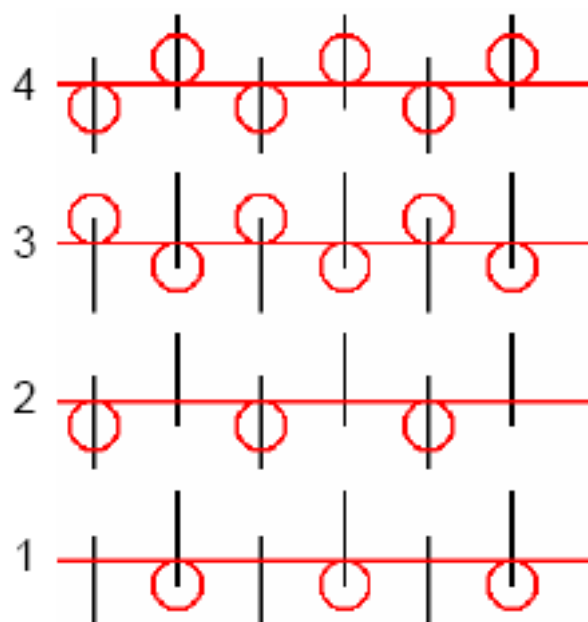

POLMILANSKI 1X1 INTERLOK INTERLOCK HALF MILANO

- ☺ raport 4 zračne vrste/pletalni sistemi
- ☺ 3. in 4. vrsta – pletejo vse igle
- ☺ 1. in 2. vrsta – pletejo le igle cilindra
- ☺ izmenično pletejo kratke in dolge igle
- ☺ polno pletivo
- ☺ različen videz licne in hrbtnne strani

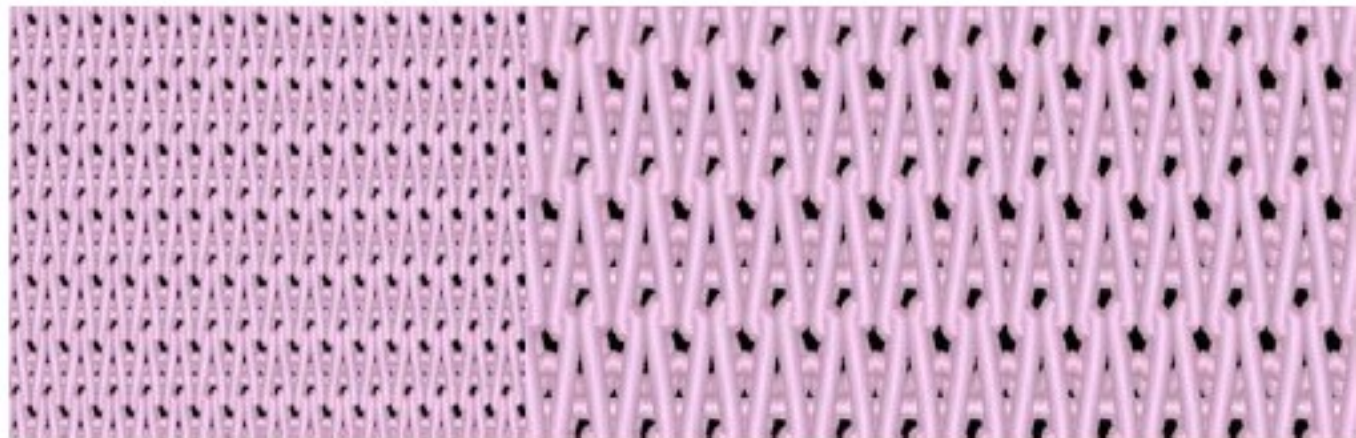
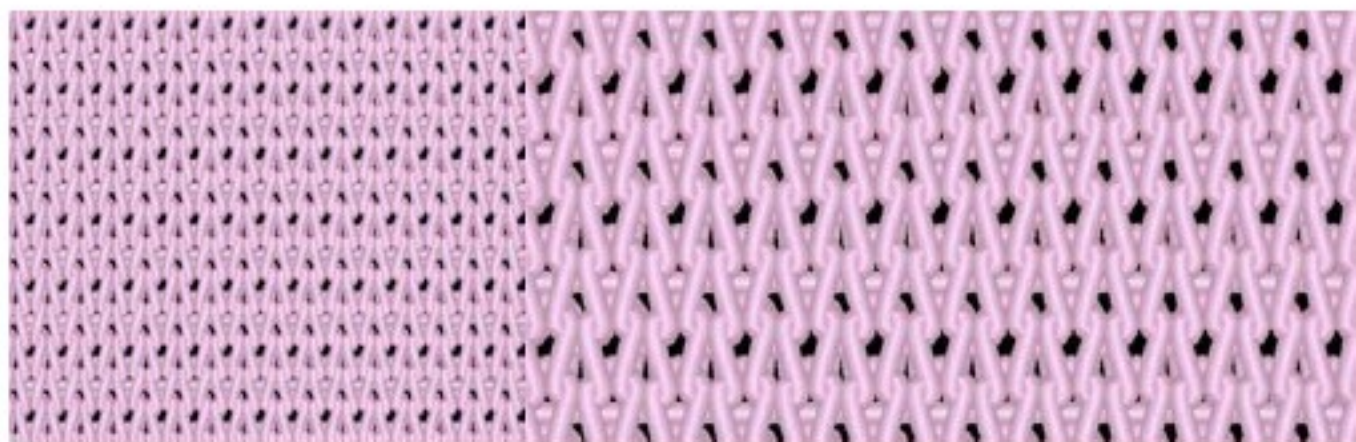

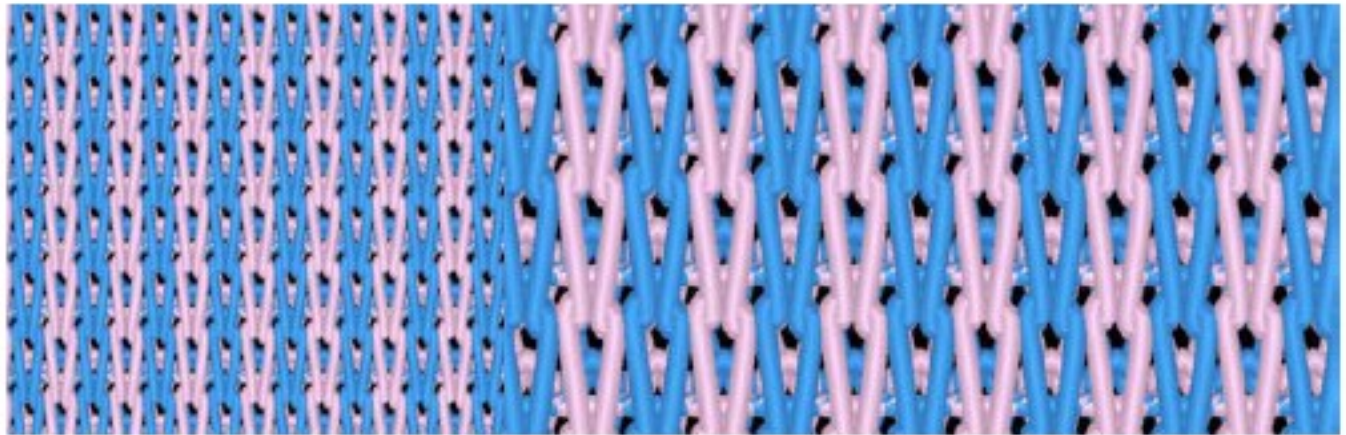
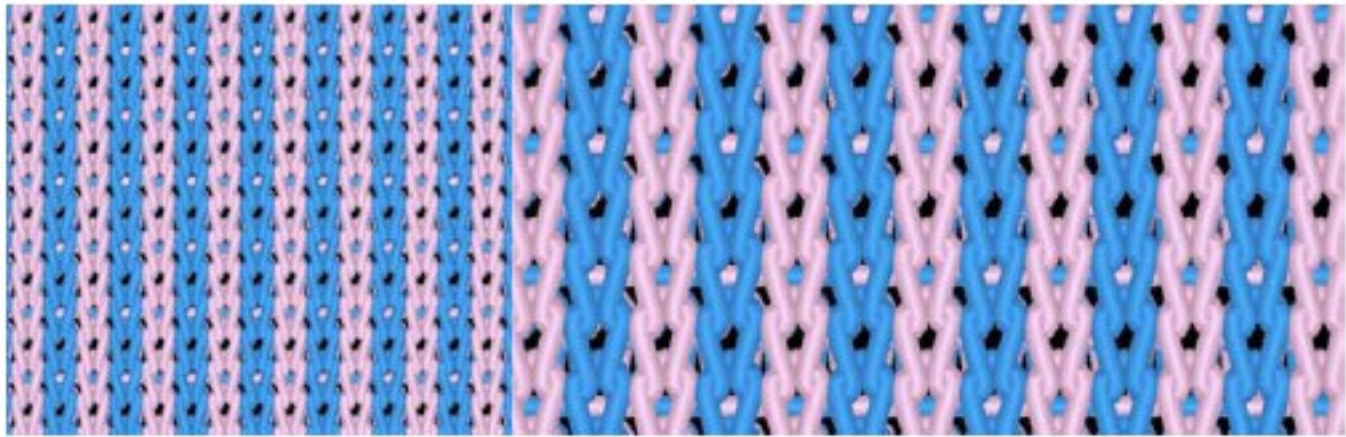

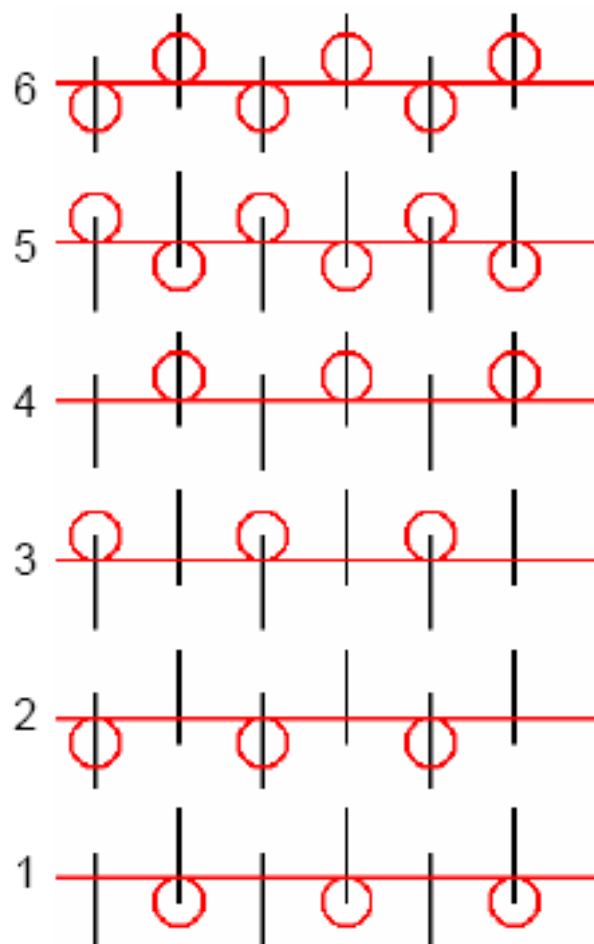

MILANSKI 1X1 INTERLOK INTERLOCK MILANO

- ☺ raport 6 zračnih vrst/pletilnih sistemov
- ☺ 5. in 6. vrsta – pletejo vse igle
- ☺ 1. in 2. vrsta – pletejo le igle cilindra
- ☺ 3. in 4. vrsta – pletejo le igle rebraste plošče
- ☺ izmenično pletejo kratke in dolge igle
- ☺ obojestransko pletivo
- ☺ polno, gosto, manj raztežno pletivo

LOVILNO INTERLOK PLETIVO

- Sestavljajo ga navadne in dolge zanke ter lovilne petlje.
- Poznamo pollovilno, lovilno in dvojno lovilno interlok pletivo.
- V vsaki zančni vrsti pletejo oz lovijo vse dolge oz. kratke igle.

LOVILNE INTERLOK VEZAVE

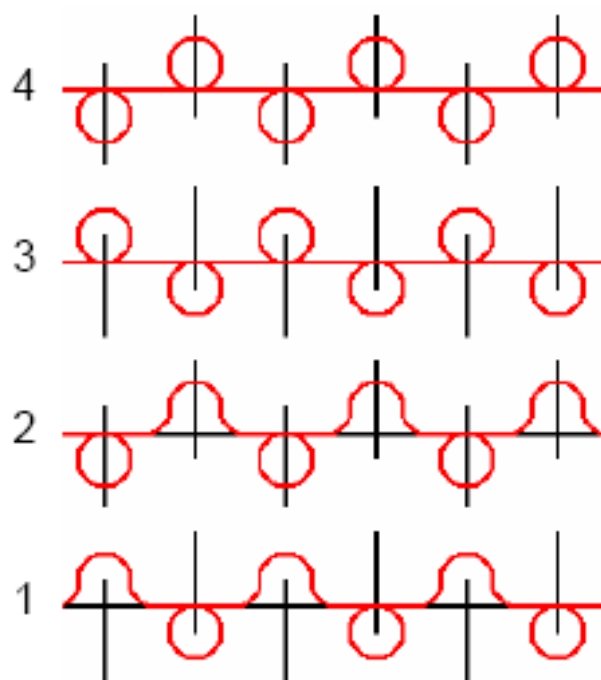

POLLOVILNO 1X1 INTERLOK INTERLOCK HALF CARDIGAN

- ☺ raport 4 zračne vrste/pletilni sistemi
- ☺ 3. in 4. vrsta – pletejo vse igle
- ☺ 1. in 2. vrsta – pletejo le igle cilindra, igle rebraste plošče lovijo
- ☺ izmenično pletejo kratke in dolge igle
- ☺ redko pletivo
- ☺ vidne zanke in lovilne petlje
- ☺ zmerno prečno raztežno pletivo

LOVILNO INTERLOK PLETIVO

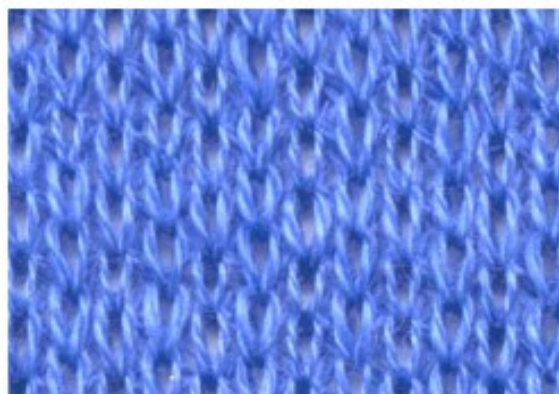
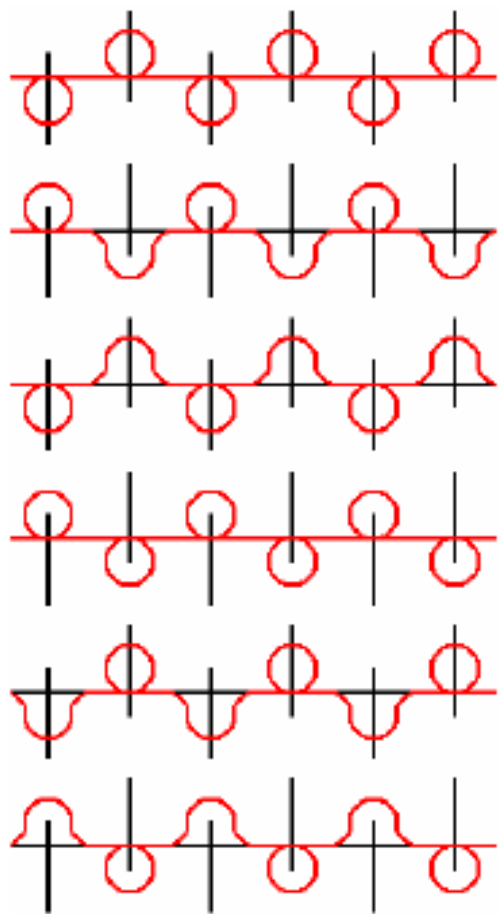

Lovilno interlok pletivo-lice

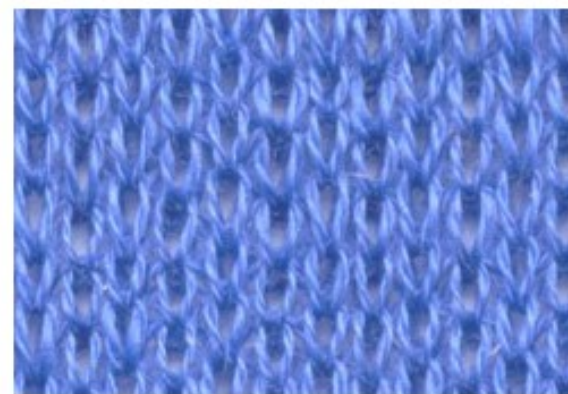

Lovilno interlok pletivo-hrbet

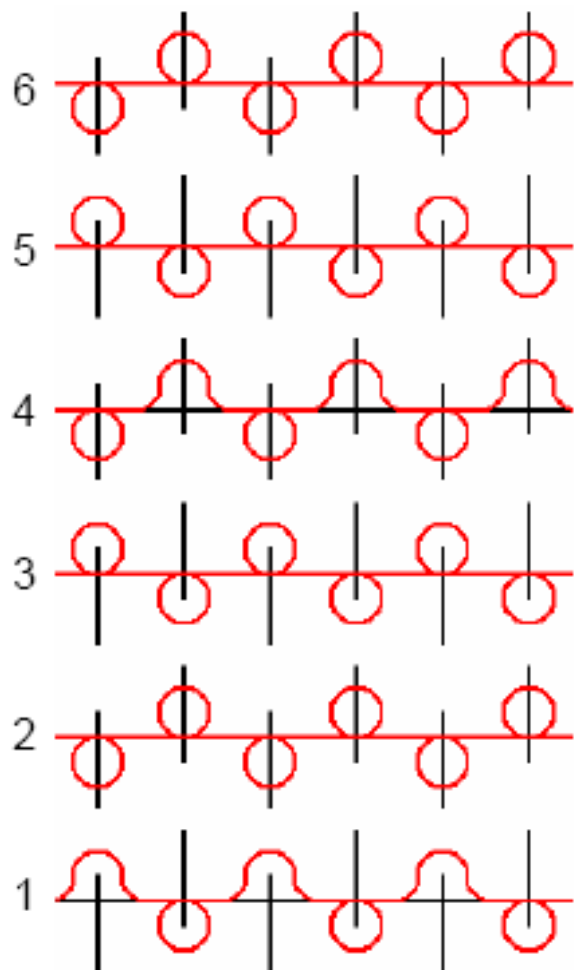

PIKÉ 1X1 INTERLOK
INTERLOCK PIQUE

- ☺ raport 6 zračnih vrst/pletilnih sistemov
- ☺ 2., 3. 5. in 6. vrsta – pletejo vse igle
- ☺ 1. in 4. vrsta – pletejo le igle cilindra, igle rebraste plošče lovijo
- ☺ izmenično pletejo kratke in dolge igle
- ☺ vidne zanke in lovilne petlje
- ☺ zrnast videz
- ☺ malo prečno raztežno pletivo